

Kraft-Wärme-Kopplung, Leistungsbereich: 6 bis 530 kW elektrisch

# Blockheizkraftwerke.

**Buderus**

Heizsysteme mit Zukunft.



# Kraft-Wärme-Kopplung für größte Ansprüche.

Der Anspruch an eine sichere und effiziente Energieversorgung für Gebäude wie z. B. Wohnimmobilien, Krankenhäuser, Hotels und Einkaufszentren, Gewerbeobjekte oder Industriebetriebe steht verstärkt im Mittelpunkt der Planung der Gebäudeinfrastruktur. Als Lösung bietet sich das gleichzeitige Erzeugen von Strom und Wärme in Blockheizkraftwerken an. Diese sogenannte Kraft-Wärme-Kopplung verbessert die Primärenergiebilanz bei gleichzeitig reduzierten Energiekosten. Anschlussfertige Blockheizkraftwerke stellen eine zukunftsorientierte und kompakte Lösung dar und empfehlen sich sowohl für den Neubau als auch für die Modernisierung.



## Expertenhinweise.

In diesen dunkelgrauen Boxen ergänzen wir tiefergehende Informationen und fassen Sachverhalte zusammen. So erhalten Sie auf einen Blick die wichtigsten technischen Details.



## Inhalt

2	Allgemein
5	Technik
6	BHKW-Module
10	Systemintegration
12	Regelung
13	Förderung
15	Technische Daten



Micro 30



Flexi 260

# Zeitgemäße Energieversorgung.

Blockheizkraftwerke ergänzen die fluktuierenden erneuerbaren Strommengen. Als dezentrale Kraft-Wärme-Kopplung-Anlagen sind sie flexibel einsetzbar und passen sehr gut in den zukünftigen Energiemix in Deutschland. Sie leisten einen großen Beitrag zur Netzstabilisierung – insbesondere beim Betrieb von elektrischen Wärmepumpen, da sie das gleiche Lastprofil durchlaufen. Dies ist besonders im Hinblick auf die angestrebten Ziele der Bundesregierung zum Ausbau der Sektorkopplung und dem damit verbundenen Ausbau der Wärmepumpentechnik im Wärmemarkt von großer Bedeutung.

## Energie und Kosten sparen.

Betreiber von BHKW-Modulen können sich über die eingesparten Energiekosten freuen. Und die Umwelt profitiert von den geringen Emissionswerten. Denn Blockheizkraftwerke erzielen hohe Gesamtwirkungsgrade, im Brennwertbetrieb sogar bis zu 99 % (Basis Hi). Im Vergleich dazu liegt der Wirkungsgrad bei der herkömmlichen Energieversorgung (d.h. Stromerzeugung im Kraftwerk und Wärmeerzeugung im Heizkessel) bei nur etwa 56 %.



### Gesteigerte Effizienz durch Brennwertnutzung.

Für die weitere Optimierung der Energieausbeute bei niedrigen Rücklauftemperaturen sorgt ein optional lieferbarer, externer Abgas-Brennwert-Wärmetauscher.

# So funktioniert ein BHKW.

Die effiziente Verbindung von Strom- und Wärmeerzeugung bietet alle notwendigen Voraussetzungen für ein modernes Heizsystem. Buderus bietet mit verschiedenen BHKW-Modulen in verschiedenen Leistungsgrößen ein umfangreiches Angebot für nahezu jede Einsatzmöglichkeit an: Mehrfamilienhäuser, Hotels, Tagungsstätten, Pensionen, Pflegeheime, Gewerbeparks oder Wohnsiedlungen sind nur einige Beispiele.

## Energieeffiziente Funktionsweise.

Alle Blockheizkraftwerke sind auf Basis von Verbrennungsmotoren konzipiert. Die Abwärme aus der Motorkühlung und den Abgasen wird dabei für Heizung, Warmwasseraufbereitung etc. verwendet. Deshalb ist es sinnvoll, die Größe eines Blockheizkraftwerks am Wärmebedarf auszurichten. Der erzeugte Strom wird entweder direkt vor Ort verwendet, ins Netz eingespeist oder in einer Batterie gespeichert. Die Micro- und Flexi-Module sind serienmäßig mit Synchrongeneratoren ausgerüstet. Damit sind sie auch für den Netzersatzbetrieb geeignet.

Energiebilanz eines BHKWs im Vergleich zu getrennter Energieversorgung.

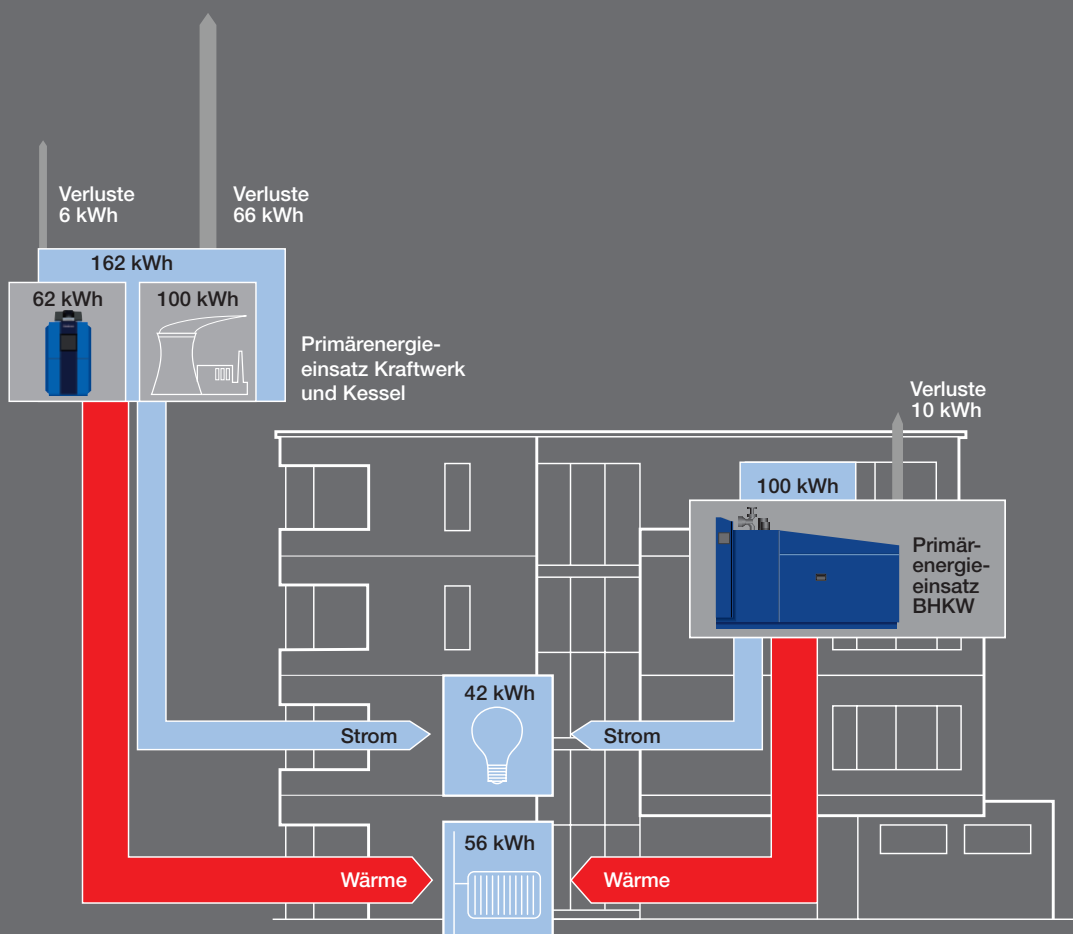

# Kompakte Kraftpakete.

Profitieren Sie von unserem Know-how und unserer jahrelangen Erfahrung. Mit diesen Blockheizkraftwerken werden von der Wohnimmobilie bis zum Großobjekt viele Gebäude zum Selbstversorger mit Strom und Wärme für Heizung und Trinkwasser. Jetzt erweitern wir mit den Baureihen Micro und Flexi unser Leistungsangebot. Unsere Spezialisten unterstützen Sie von der Planung über die Montage, Installation und Inbetriebnahme bis zum kompletten Wartungsservice.

## Für große Aufgaben: die Micro-Reihe.

Der Gesamtwirkungsgrad der Micro-Reihe beträgt über 95 %, was zu einem wesentlichen Anteil am wassergekühlten Generator liegt. So garantieren die Micro-BHKWs die bestmögliche Nutzung von Brennstoffenergie.

### Die Vorteile der Micro-Reihe 30 und 50:

- niedrige Betriebs- und Wartungskosten
- geringe Geräuschbelastung
- lange Lebensdauer

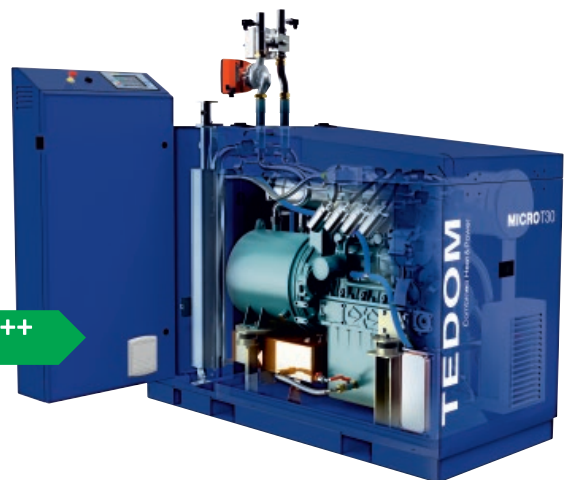

Die Klassifizierung zeigt die Energieeffizienz des BHKWs TEDOM Micro 30.



**Die FLEXI-Module sind mit den neuesten MAN-Motoren ausgestattet.** Bereits seit Jahrzehnten bietet MAN Lösungsansätze mit robusten und sauberen Gasmotoren. Dank der Abgasreinigung mit 3-Wege-Katalysator oder einem integrierten SCR-System haben Anlagen der Flexi-Reihe sehr geringe NOx-Emissionen. Die neue 44. BImSchV (Bundes-Immissionsschutzverordnung) verschärft die Grenzwerte bei den Emissionen von BHKWs deutlich und konfrontiert Anlagenbetreiber mit besonders strengen Emissionsgrenzwerten für Stickoxide (NOx). MAN-Motoren in Verbindung mit neuesten Abgas-Nachbehandlungssystemen sind auf die neuesten Grenzwerte vorbereitet.

## Der Name hält, was er verspricht: Flexi-Module.

Eine variable Ausführung und ein breites Leistungsspektrum ermöglichen die Aufstellung der Flexi-BHKWs in unterschiedlichen Applikationen für hohen Energiebedarf.

### **Die Vorteile der Flexi-Reihe 80–530:**

- höchste Wirkungsgrade für den professionellen Betrieb
- bis zu 43 % elektrischer Wirkungsgrad
- modulares Baukastensystem

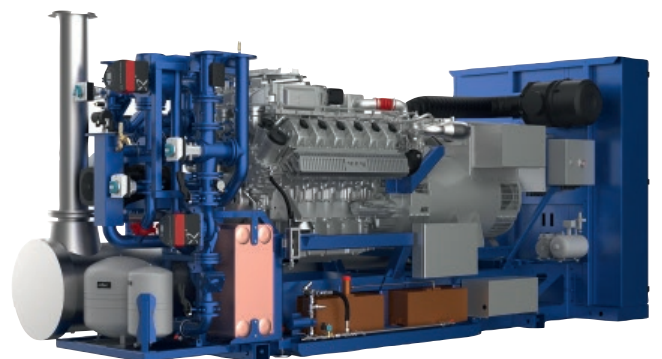

# Kompakt, leise, stark: XRGI®.

XRGI® BHKW-Module eignen sich für den Neubau genauso wie für die Modernisierung, denn mit ihrem modularen Aufbau integrieren sie sich in das bestehende Versorgungssystem. Für noch größeren Bedarf lassen sich mehrere Module in Kaskade schalten. Ein BHKW steigert also die Energieeffizienz des Gebäudes und somit auch den Immobilienwert.

## **Eigenstromerzeugung vom Einfamilienhaus bis zu Stadtwerken:**

- Wirkungsgrad bis zu 96 %
- besonders leise
- die kleinen Modelle XRGI® 6 und XRGI® 9 mit 64 cm Breite sind geeignet für kleinere Gebäude wie ein großes Einfamilien- oder kleines Mehrfamilienhaus, ein kleines Hotel oder Bürohaus
- mit dem XRGI® 15 wird Energie etwa für größere Hotels, Pflegeheime oder Landwirtschaftsbetriebe geliefert
- das XRGI® 20 versorgt Objekte wie mittelständische Gewerbebetriebe, kleinere Krankenhäuser, Seniorenzentren, kommunale Verwaltungseinrichtungen oder kleine Wärmenetze mit Energie







Eine XRG1® Anlage besteht aus den vier Hauptkomponenten:

- 1 **Power-Unit** mit Motor und Generator zur Strom- und Wärmeerzeugung.
- 2 **Q-Wärmeverteiler** nimmt Wärme aus der Power-Unit auf und verteilt sie auf Wasserkreislauf bzw. Wärmespeicher.
- 3 **iQ-Steuerungseinheit** steuert die Anlage optimiert je nach Bedarf und analysiert ihr Verbrauchsverhalten in Echtzeit.
- 4 **Wärmespeicher** zur Speicherung überschüssiger Wärme und zur Anlage von Reserven bei hohem Wärmeverbrauch.

Informationen zur Energieeffizienzklasse finden Sie in den Technischen Daten ab Seite 15.

# Vorteil Systemexperte.

Bei Buderus zählt von Anfang an der Systemgedanke, denn wir sind die Systemexperten. Wir überzeugen mit perfekt aufeinander abgestimmten Komponenten. Unsere zukunftsfähigen Systemlösungen sind solide, modular, vernetzt – und an Ihren Bedarf angepasst. Ob konventionelle Wärmeversorgung oder ein dezentrales Blockheizkraftwerk mit Eigenstromversorgung, Buderus hat beide Technologien im Programm. Deswegen können wir Sie systemunabhängig und bedarfsorientiert beraten. Natürlich lassen sich alle BHKW-Module auch problemlos in vorhandene Heizzentralen integrieren. Je nach Anspruch und Bedarf bieten sie 6 kW bis 530 kW elektrische Leistung.

## Optimale Systemintegration.

In Verbindung mit Logasol Solartechnik, Photovoltaik-Systemen oder Logatherm Wärmepumpen lassen sich moderne Anlagen planen, die die Abhängigkeit von fossilen Energieträgern senken und Emissionen reduzieren. Als Systemanbieter liefert Buderus unter anderem Warmwasser- und Pufferspeicher, moderne Mittel- und Großkessel, den hydraulischen Systembaukasten Logaflow HSM plus sowie intelligente Regelungstechnik. Die werkseitig vorgefertigten Logaflow HSM plus Hydraulikmodule in Kombination mit der Buderus Regelungstechnik eignen sich ideal, um ein Blockheizkraftwerk in ein perfekt abgestimmtes hydraulisches und regelungstechnisches Gesamtkonzept einzubinden. Die Hydraulikmodule optimieren das Zusammenspiel aller Komponenten und sorgen für einen ausgesprochen hohen Jahresnutzungsgrad.

## Aktive Planungsunterstützung und kompletter Service.

Die Basis der Planung ist der Kostenvergleich der Systeme, die in Frage kommen. Eine weitere Dienstleistung für Planer ist die kompetente Unterstützung bei der Erstellung von Energiekonzepten mit moderner Planungssoftware. Vom Regelsystem bis zu den Peripherieprodukten: Ein Gespräch mit den Buderus Experten lohnt sich also immer.

## Schematische Darstellung des BHKW-Komplettsystems.

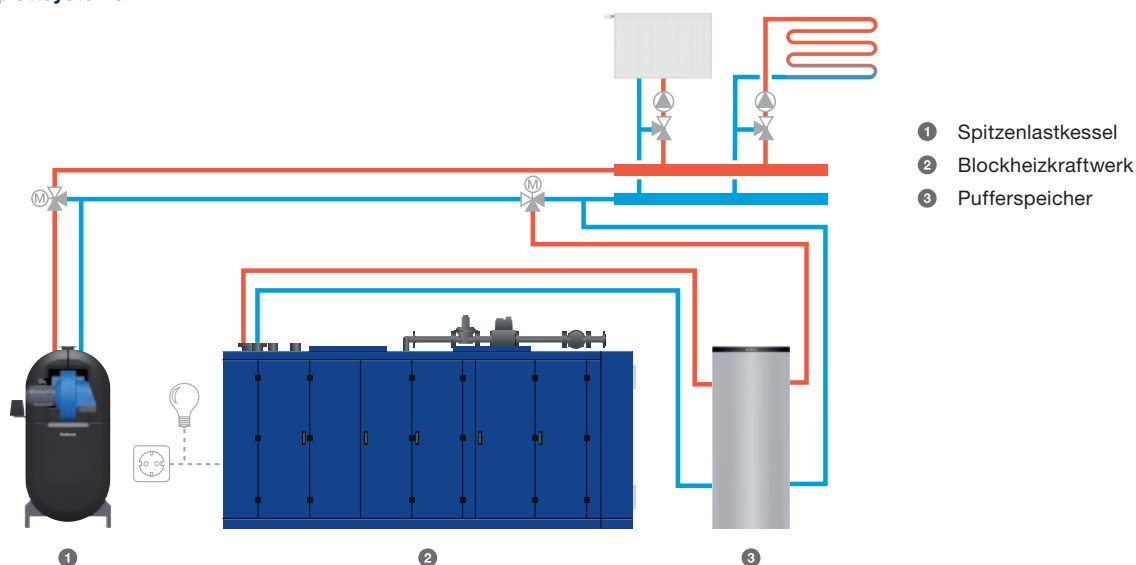

# Das System-Plus.

Wir sind die Systemexperten.  
Wir überzeugen mit perfekt aufeinander abgestimmten Komponenten. Unsere zukunftsfähigen Systemlösungen sind solide, modular, vernetzt – und an Ihren Bedarf angepasst.

## Blockheizkraftwerk

Öl-/Gas-Brennwertkessel  
Logano plus SB745



Logamatic 5000



Logaflo HSM plus



# Modernste Systemsteuerung.

Jedes BHKW-Modul ist ein kompaktes Kraftpaket. Doch erst die clevere Kombination mit intelligenter Regeltechnik macht es zu einer energiesparenden Zukunftstechnologie. Buderus bietet hierfür immer die passenden regelungstechnischen Lösungen – und das für unterschiedlichste Einsatzfälle.

## **Bedarfsgerechte Regelung.**

Die integrierte Modulsteuerung übernimmt die Kontrolle und Überwachung, den Start-Stopp-Vorgang und die Synchronisierung mit dem Stromnetz. Außerdem steuert sie die Hilfsantriebe. Ein Touchscreen-Display zeigt alle Betriebsmeldungen und Einstellungsmöglichkeiten an.

## **Kontrolle für die gesamte Anlage.**

Zusammen mit dem modularen Regelsystem Logamatic 5000 von Buderus kann die gesamte Anlage intuitiv über ein 7-Zoll-Touch-Display gesteuert werden. Durch die modularen Erweiterungsoptionen des Regelsystems ist es problemlos möglich, ein BHKW in das Buderus Regelsystem zu integrieren. Über eine Busverbindung können die wesentlichen Daten der Heizungsanlage an eine Gebäudeleittechnik übertragen werden.

## **Ausgezeichnete Systemunterstützung.**

Durch das Fernüberwachungssystem Master Energy Control (MEC) Remote können wir als Hersteller auf Wunsch Ihre Anlage optimieren, eventuelle Fehler feststellen und schnell beheben. Neben Features wie der Fernparametrierung haben Sie mit dem MEC Remote die Möglichkeit, auch aus der Ferne den Status der BHKW-Anlagen zu überprüfen. So werden wesentliche Daten und Werte auf Ihrem mobilen Gerät angezeigt. Ein weiterer Service ist die Benachrichtigung per SMS oder E-Mail, damit Sie jederzeit den Status Ihrer Anlage kennen.



### **Logamatic 5000**

Die modulare Systemregelung Logamatic 5000 gibt es auf Wunsch mit einer bidirektionalen Verbindung zum BHKW.



### **Logamatic 5000**

Mit dem MEC Remote haben Sie Ihre BHKW-Anlagen im Blick – inklusive Ferndiagnose, Überwachung und Betriebswerten.

# Wirtschaftlichkeit und Förderung.

Fortschrittlich zu heizen bedeutet heute, unterschiedliche Wärmeerzeuger so intelligent miteinander zu kombinieren, dass ihre Zusammenarbeit hocheffiziente Resultate erzielt – so wie bei modernen BHKW-Modulen.

## **Fördermöglichkeiten nutzen.**

Die Investition in ein BHKW-Modul kann sich innerhalb von wenigen Jahren amortisieren. Entscheidend dafür sind die richtige Dimensionierung des Blockheizkraftwerks für das jeweilige Projekt und die damit verbundene genaue betriebswirtschaftliche Analyse. Für alle Leistungsgrößen gibt es eine gesetzlich geregelte KWK-Förderung: die im KWK-Gesetz geregelten Zuschläge für selbst verbrauchten oder eingespeisten Strom. In vielen Projekten kann eine Steuerrückerstattung für das im BHKW verbrauchte Erdgas ein zusätzlicher Anreiz zur Eigenstromerzeugung sein.



### **Modernisieren und profitieren: Repowering bei bestehenden BHKW-Modulen.**

Das bedeutet eine höhere Wirtschaftlichkeit durch gesteigerte Effizienz und Erneuerung des KWK-Zuschlags:

- technische Modernisierung aus einer Hand – Austausch bzw. Optimierung effizienzbestimmender Teile
- Investitionssicherheit und schnelle Abwicklung durch Modernisierungspakete

# Projektbeispiele.

Gewerbeunternehmen:	
Gasverbrauch <b>Gaskosten</b>	500.000 kWh pro Jahr <b>30.000 Euro pro Jahr</b>
Stromverbrauch <b>Stromkosten</b>	80.000 kWh pro Jahr <b>20.000 Euro pro Jahr</b>
Eingesetztes BHKW	1x XRGI® 20
Laufzeit	5.000 Bh pro Jahr
Betrachtungszeit	10 Jahre

Gutschriften durch BHKW		
Gesparte Wärmekosten	Euro/a	15.884
Gesparte Stromkosten	Euro/a	17.330
Erlös Stromeinspeisung	Euro/a	961
Förderung KWK-Gesetz	Euro/a	5.336
Steuerrückerstattung Gas	Euro/a	1.934
<b>Summe</b>	Euro	<b>41.446</b>
Ausgaben für BHKW		
Gas	Euro/a	21.097
Wartung	Euro/a	4.207
EEG-Umlage Eigenverbrauch	Euro/a	1.872
<b>Summe</b>	Euro	<b>27.175</b>
Einsparung Kosten		
Einsparung Kosten	Euro/a	<b>14.271</b>
Invest BHKW-Anlage	ca. Euro	45.000
Amortisationszeit	ca. Jahre	3,5

Krankenhaus:	
Gasverbrauch <b>Gaskosten</b>	2,5 MWh pro Jahr <b>150.000 Euro pro Jahr</b>
Stromverbrauch <b>Stromkosten</b>	650.000 kWh pro Jahr <b>130.000 Euro pro Jahr</b>
Eingesetztes BHKW	1x Flexi 130
Laufzeit	6.000 Bh pro Jahr
Betrachtungszeit	10 Jahre

Gutschriften durch BHKW		
Gesparte Wärmekosten	Euro/a	89.842
Gesparte Stromkosten	Euro/a	125.984
Erlös Stromeinspeisung	Euro/a	4.876
Förderung KWK-Gesetz	Euro/a	10.588
Steuerrückerstattung Gas	Euro/a	1.934
<b>Summe</b>	Euro/a	<b>244.264</b>
Ausgaben für BHKW		
Gas	Euro/a	141.537
Wartung	Euro/a	17.351
EEG-Umlage Eigenverbrauch	Euro/a	17.008
<b>Summe</b>		<b>175.894</b>
Einsparung Kosten		
Einsparung Kosten	Euro/a	<b>68.370</b>
Invest BHKW-Anlage	ca. Euro	180.000
Amortisationszeit	ca. Jahre	2,93

# Technische Daten.

TEDOM BHKW-Modul 100 % Leistung		Micro 30	Micro 50
Elektrische Nennleistung	kW	30	50
Thermische Nennleistung (+/- 7 %)	kW	58,1	88,5
Energieeinsatz (+5 %)	kW	92,5	146
Wirkungsgrad elektrisch	%	32,4	34,3
Wirkungsgrad thermisch	%	62,8	60,6
Wirkungsgrad gesamt	%	95,2	94,9
Verbrennungstyp (Turbo = LB/Stöchiometrisch = ST)		ST	ST
Vorlauf-/Rücklauftemperatur	°C	90/70	90/70
Länge über alles	mm	1.860	2.600
Breite über alles	mm	1.440	1.780
Höhe über alles	mm	1.770	1.730
Motor		Kubota V3800	MAN E0834 E302
Klasse für die Raumheizungs-Energieeffizienz		A++	-
Energieeffizienzklassen-Spektrum		A+++ → D	-

Die Maßangaben in der Tabelle beziehen sich auf die tatsächlichen Produktabmessungen. Die Datenbasis ist den Planungsunterlagen von TEDOM entnommen.

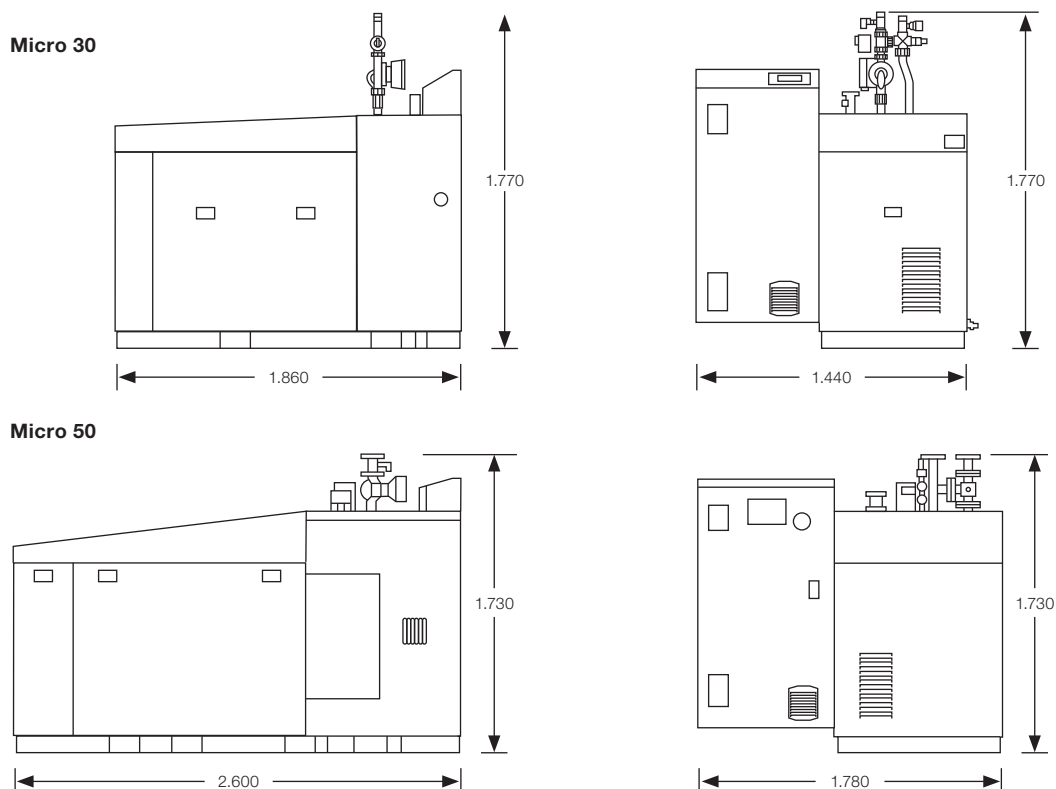

TEDOM BHKW-Modul 100 % Leistung		Flexi 80	Flexi 100	Flexi 130
Elektrische Nennleistung	kW	70	100	132
Thermische Nennleistung (+/- 7 %)	kW	107	160	191
Energieeinsatz (+5 %)	kW	202	281	354
Wirkungsgrad elektrisch	%	34,7	35,5	37,3
Wirkungsgrad thermisch	%	53	57	54
Wirkungsgrad gesamt	%	87,7	92,5	91,3
Verbrennungstyp (Turbo = LB/Stöchiometrisch = ST)		ST	ST	ST
Vorlauf-/Rücklauftemperatur	°C	90/70	90/70	90/70
Länge über alles (Schallschutzhaube Standard/SuperSilent)	mm	3.650	4.450/4.500	4.450/4.500
Breite über alles (Schallschutzhaube Standard/SuperSilent)	mm	1.100	1.280/1.500	1.280/1.500
Höhe über alles	mm	1.900	2.290	2.290
Motor		MAN E0836 E302	MAN E2676 E302	MAN E2676 E302

Die Maßangaben in der Tabelle beziehen sich auf die tatsächlichen Produktabmessungen. Die Datenbasis ist den Planungsunterlagen von TEDOM entnommen.

#### Flexi 80

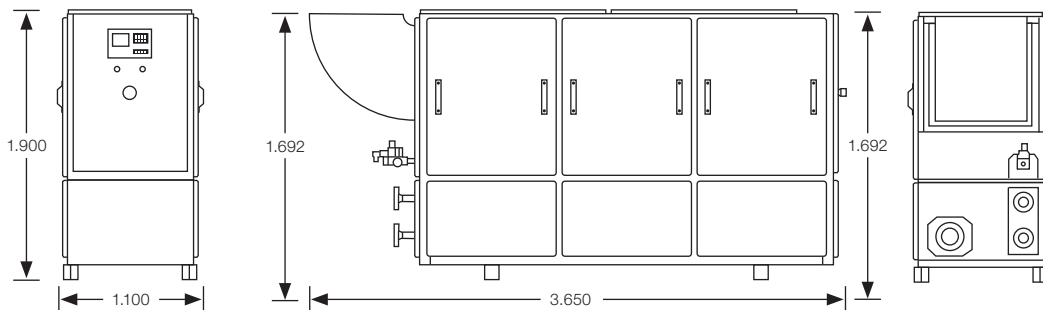

#### Flexi 100, 130

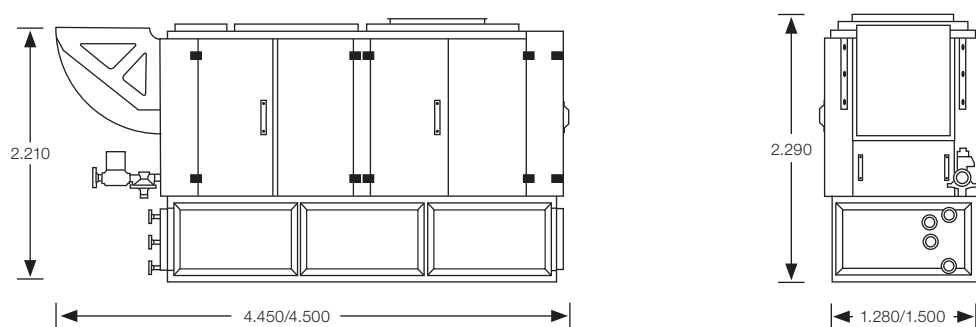



TEDOM BHKW-Modul 100% Leistung		Flexi 260	Flexi 350	Flexi 430	Flexi 530
Elektrische Nennleistung	kW	260	354	430	528
Thermische Nennleistung (+/- 7 %)	kW	369	481	610	672
Energieeinsatz (+5 %)	kW	684	933	1163	1343
Wirkungsgrad elektrisch	%	38	37,9	37	39,3
Wirkungsgrad thermisch	%	53,9	51,6	52,5	50
Wirkungsgrad gesamt	%	91,9	89,5	89,5	89,3
Verbrennungstyp (Turbo = LB/Stöchiometrisch = ST)		ST	LB	LB	LB
Vorlauf-/Rücklauftemperatur	°C	90/70	90/70	90/70	90/70
Länge über alles (ohne/mit SCR)	mm	4.430	4.830/5.180	4.830/5.180	4.830/5.180
Breite über alles	mm	2.154	2.154	2.154	2.154
Höhe über alles	mm	2.720	2.720	2.720	2.720
Motor		MAN E3262 E302	MAN E3268 LE212	MAN E3262 LE232	MAN E3262 LE202

Die Maßangaben in der Tabelle beziehen sich auf die tatsächlichen Produktabmessungen. Die Datenbasis ist den Planungsunterlagen von TEDOM entnommen.

#### Flexi 260, 350, 430, 530

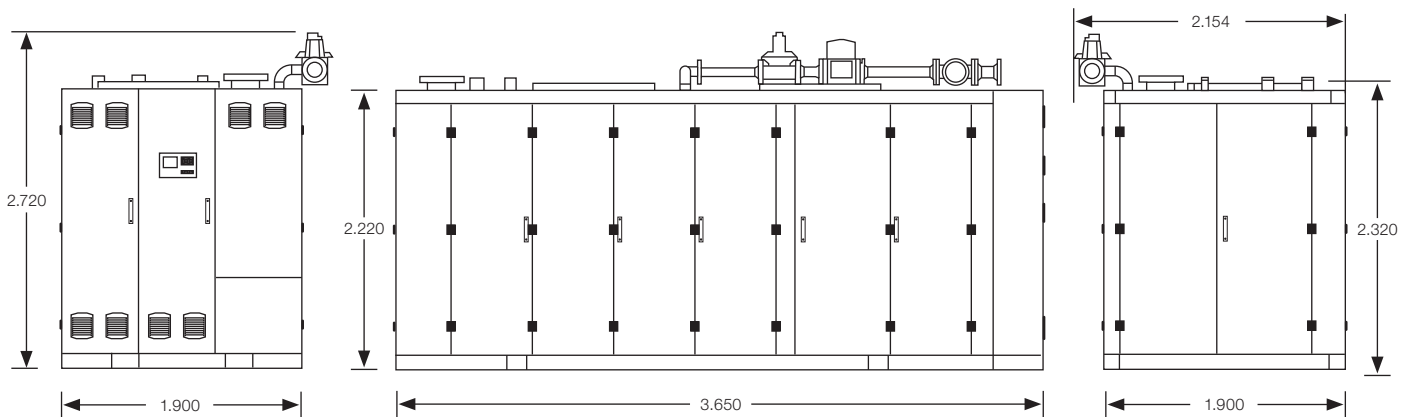

EC Power XRGI® (Power Unit)		XRGI® 6	XRGI® 9	XRGI® 15	XRGI® 20
Elektrische Leistung	kW <sub>el</sub> <sup>1</sup>	6	9	14,5	20
Wärmeleistung	kW <sub>th</sub>	12,4	19,2	30,8	38,7
Brennstoffeinsatz	kW <sup>2</sup>	20	29,5	49,4	61,1
Modulationsbereich	kW <sub>el</sub>	3–6	4,5–9	7,3–14,5	10–20
Absicherung max. Druck	–	bauseits		bauseits	
Betriebsgewicht ca.	kg	440	440	580	750
Drehstromerzeugung	V/Hz	400/50	400/50	400/50	400/50
Heizwärme Vorlauf/Rücklauf (max.)	°C	80/70	80/70	85/75	85/75
Länge	mm	930	930	1.120	1.120
Breite	mm	640	640	750	750
Höhe	mm	960	960	1.170	1.170
EU-Richtlinie für Energieeffizienz					
Klasse für die jahreszeitbedingte Raumheizungs-Energieeffizienz	–	A+	A+	A+	A++
Energieeffizienzklassen-Spektrum	–	A+++ → D	A+++ → D	A+++ → D	A+++ → D
Jahreszeitbedingte Raumheizungs-Energieeffizienz	η <sub>s</sub> (%)	121	122	121	127
Nennwärmeleistung	kW	12	19	31	39
Schalleistungspegel in Innenräumen	dB (A)	63	63	67	63

<sup>1</sup> Leistung bei cos w = 1 gemäß VDE 0530, nicht überlastbar.

<sup>2</sup> Leistungsangaben entsprechend DIN ISO 3046-1; Werte für Dauerleistung im Netzparallelbetrieb.

Die Maßangaben in der Tabelle beziehen sich auf die tatsächlichen Produktabmessungen. Die Datenbasis ist den Planungsunterlagen von TEDOM entnommen.

#### EC Power XRGI® 6/9

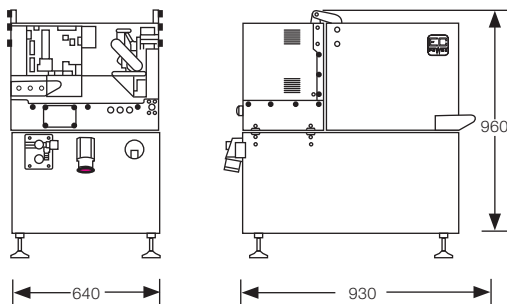

#### Schaltschrank iQ10

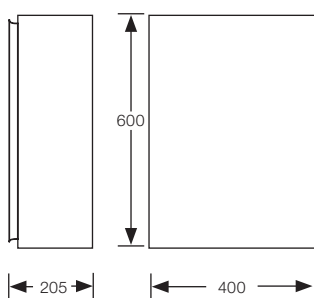

#### Wärmeverteiler Q20

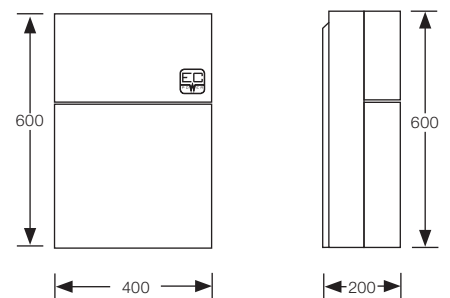

#### EC Power XRGI® 15/20

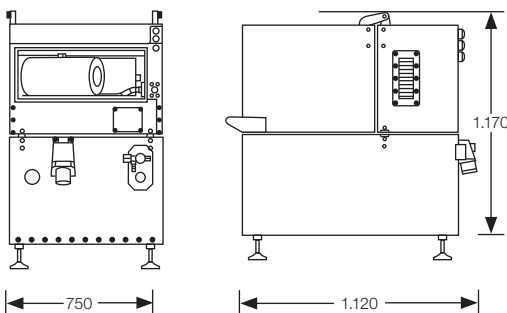

#### Schaltschrank iQ15

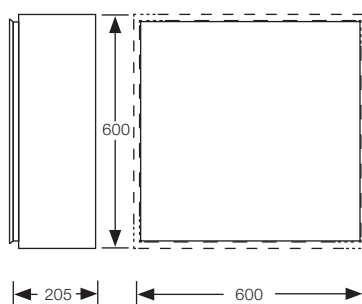

#### Wärmeverteiler Q80

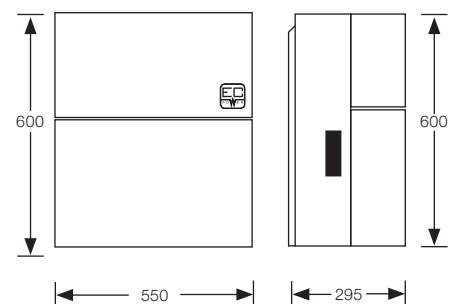

# Die Vorteile auf einen Blick:

- reduzierte Energiekosten durch gekoppelte Erzeugung von Strom und Wärme
- niedrige Abgasemissionen
- neueste Motorentechnologie
- BHKW-Module im kompakten Format
- benutzerfreundliche Bedienung
- gesetzlich geregelte Einspeisevergütung, Förderung und steuerliche Vorteile



## Heizsysteme mit Zukunft.

Als Systemexperte entwickeln wir seit 1731 Spitzenprodukte. Ob regenerativ oder klassisch betrieben – unsere Heizsysteme sind solide, modular, vernetzt und perfekt aufeinander abgestimmt. Damit setzen wir Maßstäbe in der Heiztechnologie. Wir legen Wert auf eine ganzheitliche, persönliche Beratung und sorgen mit unserem flächendeckenden Service für maßgeschneiderte, zukunftsfähige Lösungen.

**Buderus**

Bosch Thermotechnik GmbH  
Buderus Deutschland  
35573 Wetzlar

www.buderus.de  
info@buderus.de

# Buderus

Heizsysteme mit Zukunft.

Niederlassung	PLZ/Ort	Straße	Telefon	Telefax	E-Mail-Adresse
1. Aachen	52080 Aachen	Hergelsbendenstr. 30	(0241) 968 24-0	(0711) 81 15 04-79 60	aachen@buderus.de
2. Augsburg	86156 Augsburg	Werner-Heisenberg-Str. 1	(0821) 444 81-0	(0711) 81 15 04-79 54	augsburg@buderus.de
3. Berlin	12359 Berlin	Ballinstr. 10	(030) 754 88-0	(0711) 81 15 04-79 79	berlin@buderus.de
4. Berlin/Brandenburg	16727 Velten	Berliner Str. 1	(03304) 377-0	(0711) 81 15 04-77 30	berlin.brandenburg@buderus.de
5. Bielefeld	33719 Bielefeld	Oldermanns Hof 4	(0521) 20 94-0	(0711) 81 15 04-67 04	bielefeld@buderus.de
6. Bremen	28816 Stuhr	Lise-Meitner-Str. 1	(0421) 89 91-0	(0711) 81 15 04-66 51	bremen@buderus.de
7. Dortmund	44319 Dortmund	Zeche-Norm-Str. 28	(0231) 92 72-0	(0711) 81 15 04-73 57	dortmund@buderus.de
8. Dresden	01458 Ottendorf-Okrilla	Jakobsdorfer Str. 4-6	(035205) 55-0	(0711) 81 15 04-61 81	dresden@buderus.de
9. Düsseldorf	40231 Düsseldorf	Höherweg 268	(0211) 738 37-0	(0711) 81 15 04-68 06	duesseldorf@buderus.de
10. Erfurt	99091 Erfurt	Alte Mittelhäuser Str. 21	(0361) 779 50-0	(0711) 81 15 04-64 18	erfurt@buderus.de
11. Essen	45307 Essen	Eckenbergstr. 8	(0201) 561-0	(0711) 81 15 04-66 97	essen@buderus.de
12. Esslingen	73730 Esslingen	Wolf-Hirth-Str. 8	(0711) 93 14-5	(0711) 81 15 04-79 59	esslingen@buderus.de
13. Frankfurt	63110 Rodgau	Hermann-Staudinger-Str. 2	(06106) 843-0	(0711) 81 15 04-67 97	frankfurt@buderus.de
14. Freiburg	79108 Freiburg	Stübeweg 47	(0761) 510 05-0	(0711) 81 15 04-67 93	freiburg@buderus.de
15. Gießen	35394 Gießen	Rödgener Str. 47	(0641) 404-0	(0711) 81 15 04-68 39	giessen@buderus.de
16. Goslar	38644 Goslar	Magdeburger Kamp 7	(05321) 550-0	(0711) 81 15 04-75 70	goslar@buderus.de
17. Hamburg	21035 Hamburg	Wilhelm-Iwan-Ring 15	(040) 734 17-0	(0711) 81 15 04-65 78	hamburg@buderus.de
18. Hannover	30916 Isernhagen	Stahlstr. 1	(0511) 77 03-0	(0711) 81 15 04-77 25	hannover@buderus.de
19. Heilbronn	74078 Heilbronn	Pfaffenstr. 55	(07131) 91 92-0	(0711) 81 15 04-69 58	heilbronn@buderus.de
20. Ingolstadt	85098 Großmehring	Max-Planck-Str. 1	(08456) 914-0	(0711) 81 15 04-63 40	ingolstadt@buderus.de
21. Kaiserslautern	67663 Kaiserslautern	Opelkreisel 24	(0631) 35 47-0	(0711) 81 15 04-64 41	kaiserslautern@buderus.de
22. Karlsruhe	76185 Karlsruhe	Hardeckstr. 1	(0721) 950 85-0	(0711) 81 15 04-62 12	karlsruhe@buderus.de
23. Kassel	34123 Kassel-Waldau	Heinrich-Hertz-Str. 7	(0561) 49 17 41-0	(0711) 81 15 04-77 06	kassel@buderus.de
24. Kempten	87437 Kempten	Heisinger Str. 21	(0831) 575 26-0	(0711) 81 15 04-70 08	kempten@buderus.de
25. Kiel	24145 Kiel	Edisonstr. 29	(0431) 696 95-0	(0711) 81 15 04-65 45	kiel@buderus.de
26. Koblenz	56220 Bassenheim	Am Gülsler Weg 15-17	(02625) 931-0	(0711) 81 15 04-79 56	koblenz@buderus.de
27. Köln	50858 Köln	Toyota-Allee 97	(02234) 92 01-0	(0711) 81 15 04-67 77	koeln@buderus.de
28. Kulmbach	95326 Kulmbach	Aufeld 2	(09221) 943-0	(0711) 81 15 04-66 66	kulmbach@buderus.de
29. Leipzig	04420 Markranstädt	Handelsstr. 22	(0341) 945 13-00	(0711) 81 15 04-63 76	leipzig@buderus.de
30. Lüneburg	21339 Lüneburg	Christian-Herbst-Str. 6	(04131) 297 19-0	(0711) 81 15 04-76 10	lueneburg@buderus.de
31. Magdeburg	39116 Magdeburg	Sudenburger Wuhne 63	(0391) 60 86-0	(0711) 81 15 04-63 16	magdeburg@buderus.de
32. Mainz	55129 Mainz	Carl-Zeiss-Str. 16	(06131) 92 25-0	(0711) 81 15 04-68 38	mainz@buderus.de
33. Meschede	59872 Meschede	Zum Rohland 1	(0291) 54 91-0	(0711) 81 15 04-67 20	meschede@buderus.de
34. München	81379 München	Boschetsrieder Str. 80	(089) 780 01-0	(0711) 81 15 04-79 50	muenchen@buderus.de
35. Münster	48159 Münster	Haus Uhlenkotten 10	(0251) 780 06-0	(0711) 81 15 04-67 58	muenster@buderus.de
36. Neubrandenburg	17034 Neubrandenburg	Feldmark 9	(0395) 45 34-0	(0711) 81 15 04-68 18	neubrandenburg@buderus.de
37. Neu-Ulm	89231 Neu-Ulm	Böttgerstr. 6	(0731) 707 90-0	(0711) 81 15 04-67 63	neu-ulm@buderus.de
38. Norderstedt	22848 Norderstedt	Gutenbergring 53	(040) 734 17-0	(0711) 81 15 04-66 18	norderstedt@buderus.de
39. Nürnberg	90425 Nürnberg	Kilianstr. 112	(0911) 36 02-0	(0711) 81 15 04-67 30	nuernberg@buderus.de
40. Osnabrück	49078 Osnabrück	Am Schürholz 4	(0541) 94 61-0	(0711) 81 15 04-60 95	osnabrueck@buderus.de
41. Ravensburg	88069 Tett nang	Dr.-Klein-Str. 17-21	(07542) 550-0	(0711) 81 15 04-70 07	ravensburg-tett nang@buderus.de
42. Regensburg	93092 Barbing	Von-Miller-Str. 16	(09401) 888-0	(0711) 81 15 04-70 05	regensburg@buderus.de
43. Rostock	18182 Bentwisch	Hansestr. 5	(0381) 609 69-0	(0711) 81 15 04-68 12	rostock@buderus.de
44. Saarbrücken	66130 Saarbrücken	Kurt-Schumacher-Str. 38	(0681) 883 38-0	(0711) 81 15 04-64 00	saarbruecken@buderus.de
45. Schwerin	19075 Pampow	Fährweg 10	(03865) 78 03-0	(0711) 81 15 04-65 74	schwerin@buderus.de
46. Tamm	71732 Tamm	Bietigheimer Str. 52	(0711) 93 14-750	(0711) 81 15 04-65 30	tamm@buderus.de
47. Traunstein	83278 Traunstein/Haslach	Falkensteinstr. 10	(0861) 20 91-0	(0711) 81 15 04-70 04	traunstein@buderus.de
48. Trier	54343 Föhren	Europa-Allee 24	(06502) 934-0	(0711) 81 15 04-63 11	trier@buderus.de
49. Viernheim	68519 Viernheim	Erich-Kästner-Allee 1	(06204) 91 90-0	(0711) 81 15 04-68 35	viernheim@buderus.de
50. Villingen-Schwenningen	78652 Deißlingen	Baarstr. 23	(07420) 922-0	(0711) 81 15 04-64 88	schwenningen@buderus.de
51. Werder	14542 Werder/Plötzin	Am Magna Park 4	(03327) 57 49-110	(0711) 81 15 04-79 74	werder@buderus.de
52. Wesel	46485 Wesel	Am Schornacker 119	(0281) 952 51-0	(0711) 81 15 04-68 05	wesel@buderus.de
53. Würzburg	97228 Rottendorf	Ostring 10	(09302) 904-0	(0711) 81 15 04-68 41	wuerzburg@buderus.de
54. Zwickau	08058 Zwickau	Berthelsdorfer Str. 12	(0375) 44 10-0	(0711) 81 15 04-60 19	zwickau@buderus.de

8737805736 (2) PFI 2021/11  
Printed in Germany. Technische Änderungen vorbehalten. Papier hergestellt aus chlorfrei gebleichtem Zellstoff.

Ihr kompetenter Partner für Systemtechnik

